

Varenummer: 2030100M850A1S
Beskrivelse: E+G Justerfod
GN 30-100-M8-50-A1-S
Note: S Uden møtrik, udvendig sekskant i bunden

Mål

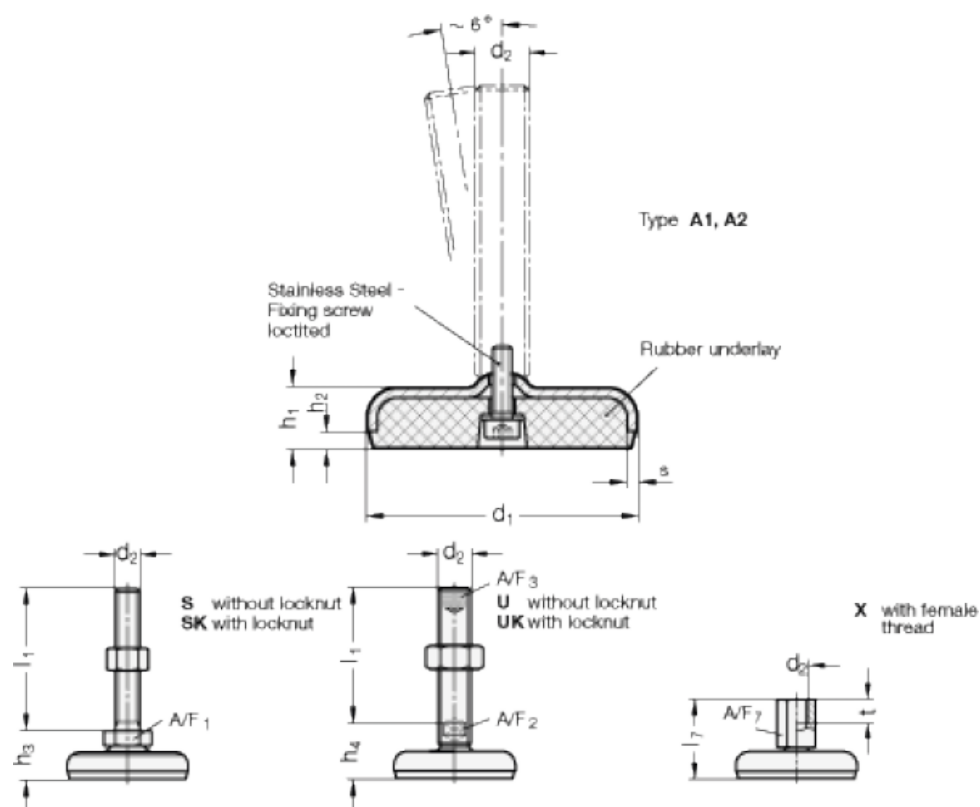

A/F1 = 17
d1 = 100
d2 = M8
h1 = 20
h2 = 6
h3 = 28
l1 = 50
s = 3